

Varenummer: 433000055

Beskrivelse: Rota-fix spændelement C 55x62

Note: Meget slank byggeform. Skal monteres med trykring. (leveres ikke af KLEE). Ikke selvcentreret. Montage forskydes nav aksialt ift. aksel.

Mål

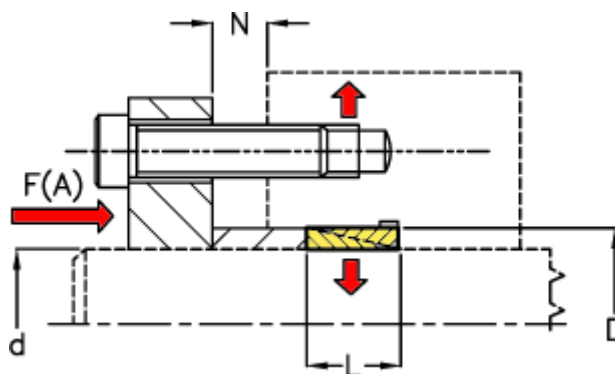

d mm	= 55
D mm	= 62
F(A) kN	= 120
F kN aksialkraft	= 21.0
L	= 10
N1	= 4
N2	= 5
N3	= 5

N4	= 6
Overfladeruhed	= R? ? 1 µm
P N/mm ² fladetryk på aksel/nav	= 100
T Nm drejningsmoment	= 580
Tolerance	= Aksel ø ? 38 h6, Aksel ø > 38 h8, Nav ø ? 38 h